

COLORATO

www.colorato.net

Οδηγίες χρήσεως για το επαγγελματικό μπλέντερ με μοτέρ νέας τεχνολογίας Brushless DC Motor



ΜΟΝΤΕΛΟ: CLB-100BDC

Διαβάστε προσεκτικά αυτές τις οδηγίες πριν τη χρήση της συσκευής και διατηρήστε τις για μελλοντική χρήση

Περιεχόμενα

Η COLORATO συνιστά πρώτα την ποιότητα.....	2
Σημαντικά μέτρα προστασίας για το Μπλέντερ.....	2
Σημαντικά μέτρα προστασίας για όλες τις ηλεκτρικές συσκευές.....	3
Χαρακτηριστικά.....	4
Τεχνικά Χαρακτηριστικά.....	5
Αναλυτική απεικόνιση Ανταλλακτικών.....	6
Πίνακας Χειρισμού.....	8
Πώς να χρησιμοποιήσω τη συσκευή	10
Προγράμματα λειτουργίας.....	11
Εγκατάσταση, αποσυναρμολόγηση του καλύμματος ασφαλείας.....	12
Αποσυναρμολόγηση του Μπλέντερ σας για καθαρισμό, φροντίδα και αποθήκευση.....	13
Πίνακας ανίχνευσης μηχανικών βλαβών.....	14
Εγγύηση και σέρβις	14
Συνταγές	15

Η COLORATO συνιστά πρώτα την ποιότητα

Εμείς στην COLORATO είμαστε προσανατολισμένοι στην ασφάλεια. Σχεδιάζουμε και κατασκευάζουμε καταναλωτικά προϊόντα με τη δική σας, των αξιότιμων πελατών μας, ασφάλεια πρώτη από όλα στο μυαλό μας. Επιπλέον, σας ζητάμε να εφαρμόζετε ένα βαθμό φροντίδας όταν χρησιμοποιείτε οποιαδήποτε ηλεκτρική συσκευή και να εμείνετε στις ακόλουθες προφυλάξεις:

Σημαντικά μέσα προστασίας για το ΜΠΛΕΝΤΕΡ σας

- ♦ Διαβάστε προσεκτικά όλες τις οδηγίες πριν τη χρήση και φυλάξτε τες για μελλοντική χρήση.
- ♦ Βγάλτε όλα τα υλικά συσκευασίας και προωθητικά αυτοκόλλητα πριν χρησιμοποιήσετε το μπλέντερ για πρώτη φορά.
- ♦ Βεβαιωθείτε ότι η τάση του ρεύματος της συσκευής είναι η ίδια με την τάση της παροχής ρεύματος.
- ♦ Μην τοποθετείτε το μπλέντερ κοντά στην άκρη ενός πάγκου ή τραπέζιου κατά τη χρήση. Βεβαιωθείτε ότι η επιφάνεια είναι επίπεδη, καθαρή και χωρίς νερά, αλεύρια κλπ. Η δόνηση κατά τη χρήση μπορεί να κάνει τη συσκευή να κουνιέται.
- ♦ Μη βάζετε αυτή τη συσκευή πάνω ή κοντά σε ένα ζεστό ηλεκτρικό ή αερίου καυστήρα ή κάπου όπου μπορεί να ακουμπήσει ζεστό φούρνο.
- ♦ Βεβαιώνετε πάντοτε ότι το Μπλέντερ είναι συναρμολογημένο σωστά πριν τη χρήση.
- ♦ Χρησιμοποιείτε μόνο την κανάτα και το καπάκι του μπλέντερ που παρέχεται.
- ♦ Μη μετακινείτε την κανάτα του μπλέντερ από τη βάση του μοτέρ ενώ είναι σε λειτουργία. Βγάzte την κανάτα μόνο όταν το μπλέντερ σταματάει τελείως.
- ♦ Έχετε πάντοτε το μπλέντερ υπό την επίβλεψή σας όταν το χρησιμοποιείτε.
- ♦ Βεβαιωθείτε ότι ο Διακόπτης του πλαισίου ελέγχου είναι κλειστός στη Θέση OFF και βγάλτε την πρίζα από την υποδοχή πριν συναρμολογήσετε το Μπλέντερ ή μετακινήσετε τη συσκευή, ή όταν το μπλέντερ είναι εκτός λειτουργίας και πριν το καθάρισμα και την αποθήκευση.
- ♦ Αν το μαχαίρι έχει μπλοκαριστεί, αφαιρέστε το καλώδιο της συσκευής από την πρίζα και καθαρίστε το μπλοκαρισμένο υλικό/φαγητό στο μαχαίρι.
- ♦ Περιμένετε μέχρι το μαχαίρι να σταματήσει να περιστρέφεται πριν αφαιρέσετε την κανάτα ή το καπάκι της.
- ♦ Μην χρησιμοποιείτε τη συσκευή πάνω σε χαλί, ύφασμα, λεπτό χαρτί, υπάρχει κίνδυνος να μπλοκαριστεί η διέξοδος του αέρα στη συσκευή και να προκληθεί υπερθέρμανση.
- ♦ Μην βρέχετε σε οποιοδήποτε υγρό τη συσκευή. Χρησιμοποιείτε μόνο βρεγμένο πανί για να την καθαρίσετε.
- ♦ Ποτέ μη βάζετε τα δάχτυλά σας ή εργαλεία μέσα στην κανάτα του μπλέντερ χωρίς πρώτα να βγάτε τη μονάδα από την πρίζα.
- ♦ Προσέξτε όταν χειρίζεστε τη λεπίδα του μπλέντερ καθώς είναι πολύ κοφτερή. Ο λάθος χειρισμός της λεπίδας μπορεί να προκαλέσει τραυματισμό.
- ♦ Κρατήστε χέρια, μαλλιά, ρούχα καθώς και σπάτουλες και άλλα εργαλεία μακριά από την κανάτα του μπλέντερ κατά τη λειτουργία του.
- ♦ Για να προστατευτείτε από ηλεκτροπληξία μη βάζετε τη βάση του μοτέρ, την πρίζα ή το καλώδιο μέσα σε νερό ή άλλο υγρό.
- ♦ Μη χρησιμοποιείτε το μπλέντερ για κανένα άλλο λόγο εκτός από την προετοιμασία φαγητού και/ή ποτού.
- ♦ Η επιφάνεια της οθόνης μπορεί να γδαρθεί αν έρθει σε επαφή με σφουγγάρι καθαρισμού ή κάποιο αιχμηρό αντικείμενο. Χρησιμοποιήστε ένα μαλακό ύφασμα για να καθαρίσετε την επιφάνεια της οθόνης.
- ♦ Κρατήστε τη συσκευή καθαρή. Αναφερθείτε στην ενότητα Φροντίδα και Καθαρισμός (σελίδα 14).
- ♦ Αν υπάρχει κάποια βλάβη/φθορά στο καλώδιο ή σε κάποιο άλλο μέρος της συσκευής, σταματήστε αμέσως τη λειτουργία της και επικοινωνήστε με τον κατασκευαστή ή με κάποιον επαγγελματία τεχνικό.
- ♦ Μην αφαιρείτε εξαρτήματα της συσκευής όταν αυτή βρίσκεται σε λειτουργία.
- ♦ Μη επιτρέπετε σε άτομα με πνευματικές/σωματικές αναπηρίες, περιορισμένη φυσική δύναμη/αντοχή ή

- ♦ Για αποφυγή υπερχειλίσισης του υλικού που έχετε στην κανάτα, έχετε υπόψη ότι η ποσότητα δεν πρέπει να ξεπερνά τα 2 λίτρα (ειδικά όταν χρησιμοποιείτε τη συσκευή στην γρήγορη ταχύτητα) όταν πρόκειται για υγρά που βρίσκονται σε υψηλή θερμοκρασία και το 1,5 λίτρο όταν πρόκειται για φαγητό.
- ♦ άτομα που δεν είναι εξοικειωμένα με τέτοιου τύπου συσκευές να χρησιμοποιήσουν το μπλέντερ, εκτός κι αν αυτό γίνεται υπό την επίβλεψη του υπευθύνου.
- ♦ Αμέσως μετά τη χρήση της συσκευής, αποσυνδέστε την από την πρίζα και καθαρίστε την.

Σημαντικά μέτρα προστασίας για όλες τις ηλεκτρικές συσκευές

- ♦ Ξετυλίξτε πλήρως το καλώδιο πριν τη χρήση.
- ♦ Για να προστατευτείτε από ηλεκτροπληξία, μη βυθίζετε το καλώδιο, την πρίζα ή τη βάση του μοτέρ σε νερό ή οποιοδήποτε άλλο υγρό.
- ♦ Μην αφήνετε το καλώδιο να πέσει από την άκρη ενός τραπεζιού ή μετρητή, να αγγίξει ζεστές επιφάνειες ή να γίνει κόμπος.
- ♦ Αυτή η συσκευή δεν προορίζεται για να χρησιμοποιηθεί από μικρά παιδιά ή ασθενικά πρόσωπα εκτός εάν επιβλέπονται από κάποιον υπεύθυνο που εξασφαλίζει ότι μπορούν να χρησιμοποιήσουν τη συσκευή με ασφάλεια.
- ♦ Τα μικρά παιδιά θα πρέπει να επιβλέπονται για να βεβαιώνεται ότι δεν παίζουν με τη συσκευή.
- ♦ Συστήνεται να επιθεωρείται η συσκευή σε τακτά διαστήματα. Μη χρησιμοποιείτε τη συσκευή αν το καλώδιο ισχύος, η πρίζα ή η συσκευή χαλάσει με οποιοδήποτε τρόπο. Επιστρέψτε ολόκληρη τη συσκευή στο κοντινότερο Εξουσιοδοτημένο COLORATO Κέντρο Επισκευών για έλεγχο και/ή επισκευή.
- ♦ Οποιαδήποτε συντήρηση εκτός του καθαρισμού πρέπει να γίνεται σε Εξουσιοδοτημένο COLORATO Κέντρο Επισκευών.
- ♦ Αυτή η συσκευή είναι για επαγγελματική χρήση. Μη χρησιμοποιείτε αυτή τη συσκευή για οποιαδήποτε άλλη χρήση εκτός της προβλεπόμενης. Μη τη χρησιμοποιείτε σε κινούμενα οχήματα ή βάρκες. Μην τη χρησιμοποιείτε σε υπαίθριους χώρους..



Το σύμβολο  επάνω στο προϊόν σημαίνει ότι στο τέλος της ζωής της, η συσκευή δεν πρέπει να θεωρηθεί κοινό απόβλητο. Είναι ένα ειδικό απόβλητο και πρέπει καταστραφεί σε ειδικό χώρο περισυλλογής και απόρριψης, όπως επιβάλλει η οδηγία EC 2002/96/EC(WEEE). Με τη σωστή απόρριψη αυτού του προϊόντος, μπορείτε να αποφύγετε τις αρνητικές επιπτώσεις για το περιβάλλον και την ανθρώπινη υγεία, λόγω της ύπαρξης πιθανών επικίνδυνων ουσιών στο προϊόν.

Χαρακτηριστικά

Το μπλέντερ CLB-100BDC είναι ένα μπλέντερ επαγγελματικής χρήσης νέας γενιάς. Εκτός από τις παραδοσιακές του λειτουργίες, όπως είναι η υψηλή ταχύτητα περιστροφής, χαμηλή ταχύτητα περιστροφής και παλμική λειτουργία, το μπλέντερ COLORATO χρησιμοποιεί ένα «έξυπνο» πρόγραμμα που μπορεί να ανταποκριθεί σε διαφορετικές ανάγκες. Αναπτύξαμε λειτουργίες ανάδευσης, επεξεργασίας τροφίμων, ανάμιξης και πολτοποίησης φρούτων, με τέσσερις τύπους προγραμμάτων, με στόχο τα μείγματα που παράγονται να ανταποκρίνονται πλήρως στις απαιτήσεις σας.

- Διαθέτει υψηλής ταχύτητας brushless DC μοτέρ, χωρίς καρβουνάκια, με μεγάλη διάρκεια ζωής, τρεις φορές περισσότερο από τα συνηθισμένα μοτέρ.
- Είναι ιδανικό για θρυμματισμό πάγου, πολτοποίηση φρούτων, λαχανικών, παρασκευή smoothies, μιλκσέικ, γρανίτες, κοκτέιλ κτλ.
- Ελέγχεται από μικροϋπολογιστή. Κάθε πρόγραμμα λειτουργεί σε διαφορετική ταχύτητα., κάνοντας ομοιόμορφη, εύκολη και γρήγορη την ανάμιξη των υλικών.
- 3D επαγγελματικά ανοξείδωτα μαχαίρια.
- 2L πολυκαρμπονική (PC) κανάτα ανάμιξης με κλίμακα μέτρησης, με θερμοσταθερότητα, εξαιρετικά ανθεκτική.
- Διπλό ρουλεμάν από ανοξείδωτο ατσάλι, διάρκεια ζωής 5 φορές περισσότερο από τα συνηθισμένα, πρόληψη από την εισροή υγρών ή τη διαρροή.
- Αποσπώμενο κάλυμμα ασφαλείας υψηλής αισθητικής.
- Εύκολος καθαρισμός/συντήρηση. Όλα τα εξαρτήματα της κανάτας αφαιρούνται εύκολα και πλένονται (συμπεριλαμβανομένου του μαχαιριού)
- Αθόρυβο μοτέρ, χωρίς αναταράξεις, με ειδικό κάλυμμα ασφαλείας μείωσης θορύβου.
- Κατάλληλο για επαγγελματική χρήση σε καφέ, μπαρ, ξενοδοχεία, επαγγελματικές κουζίνες, φαστ-φουντ κ.α..

Τεχνικά Χαρακτηριστικά

Μοντέλο	CLB-100BDC
Τάση	220-240 V / 50 Hz
Χωρητικότητα Κανάτας	2000ml
Αντοχή Κανάτας	-20°C~120°
Ισχύς Μοτέρ	1000 W
Επίπεδο θορύβου	74 dB
Καθαρό Βάρος	7.2 kg
Λεπίδα	1.5 mm, ανοξείδωτη
Μήκος του καλωδίου	1.8 M
Διαστάσεις	224x288x508mm (WxDxH)
Προστασία	Προστασία κυκλώματος, Θερμική Προστασία για το Μοτέρ
Μέγιστη ταχύτητα:	15000r/min

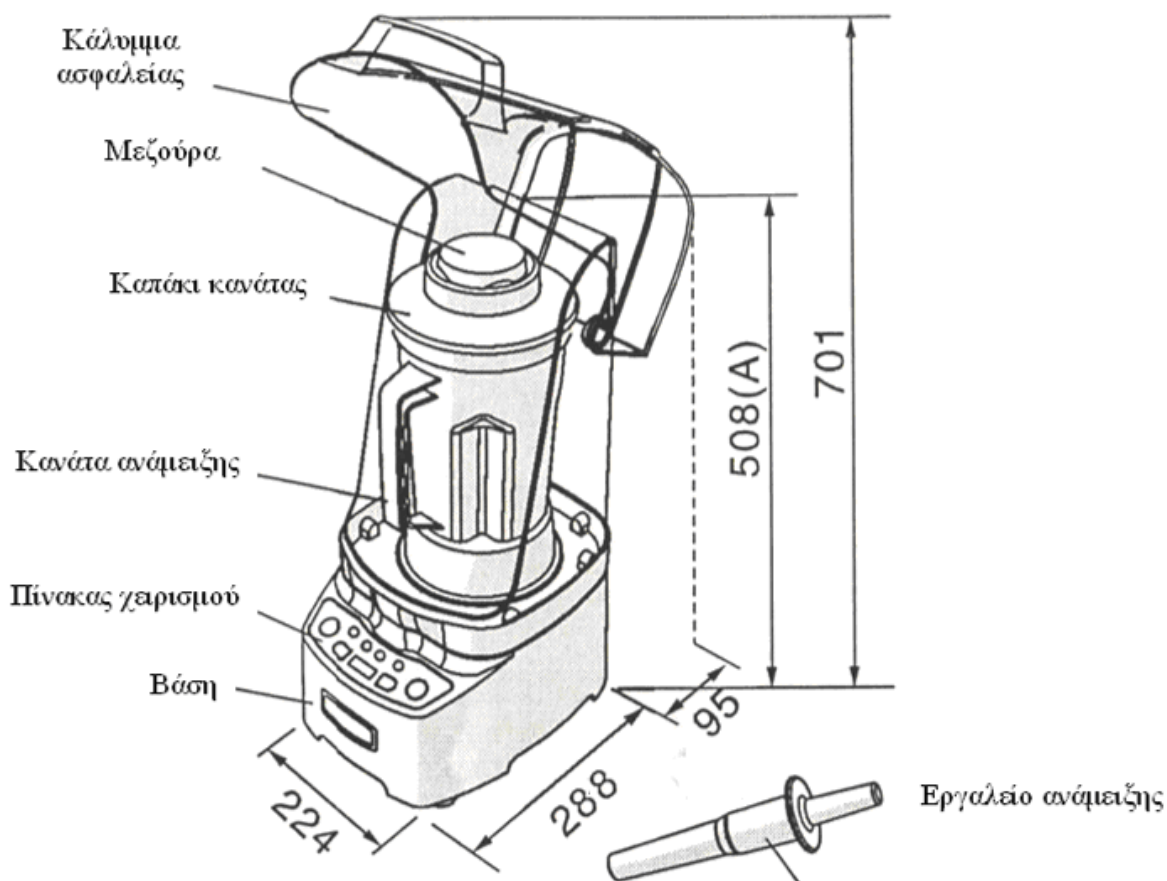



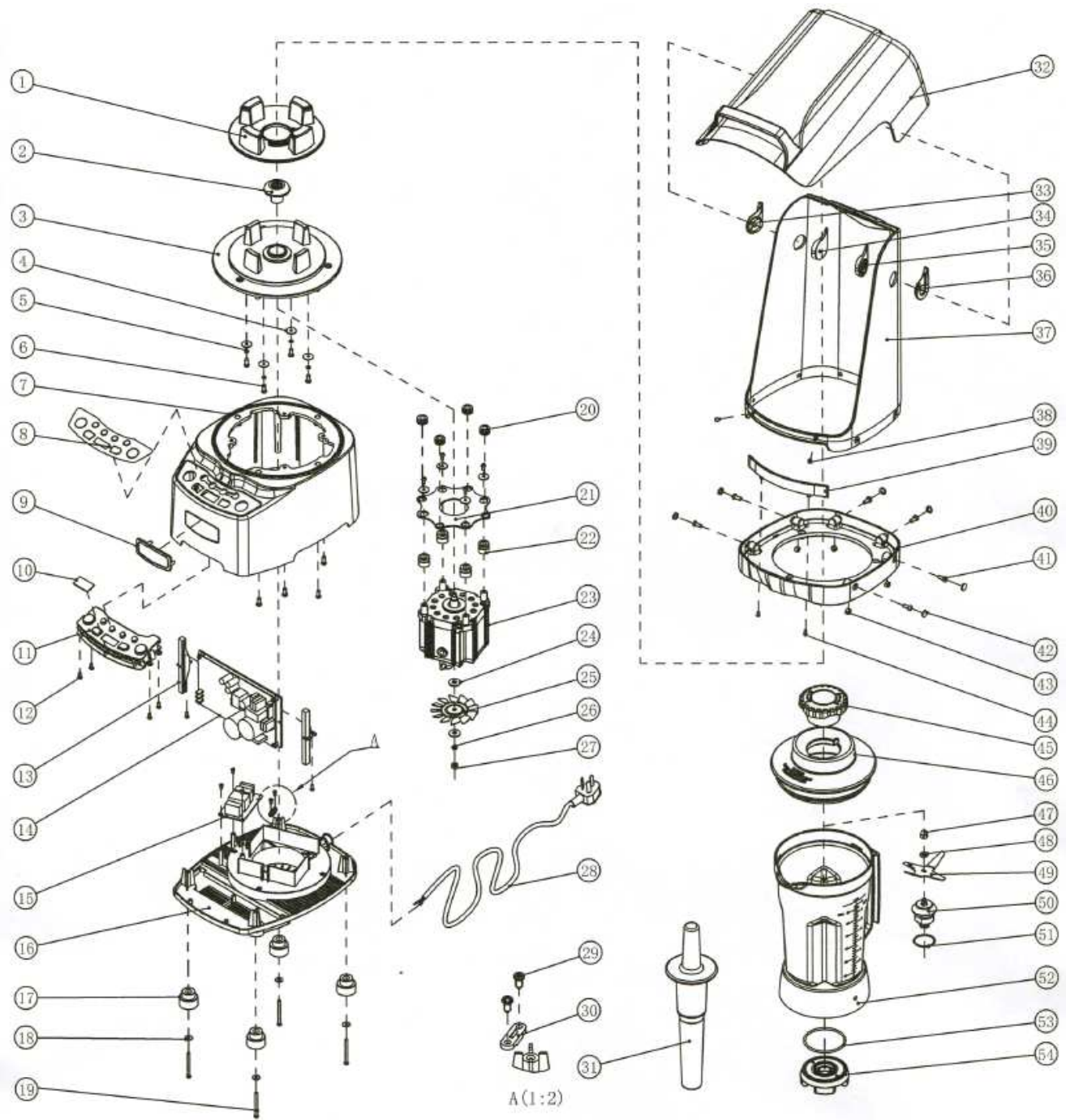

Αναλυτική απεικόνιση Ανταλλακτικών



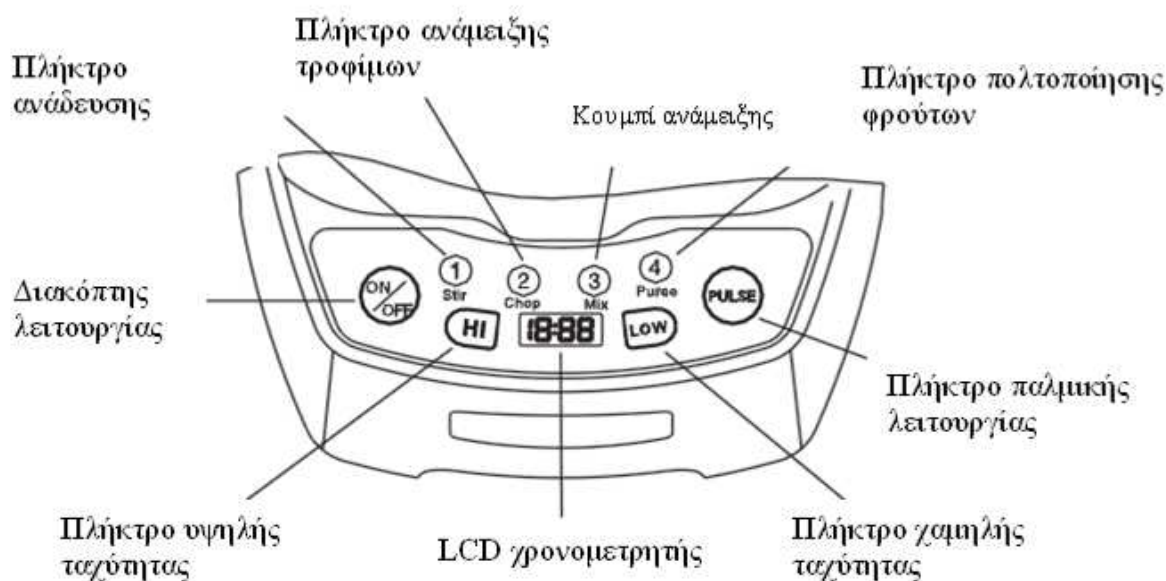





1	αμορτισέρ	28	καλώδιο τροφοδοσίας
2	θηλυκό γρανάζι μοτέρ	29	βίδα
3	επάνω πάνελ	30	ακροδέκτης καλωδίου
4	τσιμούχα	31	ράβδος ανάδευσης
5	τσιμούχα	32	καπάκι ασφαλείας
6	βίδα	33	μεντεσές B1
7	κάλυμμα	34	μεντεσές B2
8	επιγραφή	35	μεντεσές A2
9	logo	36	μεντεσές A1
10	οθόνη LCD	37	καπάκι ασφαλείας
11	πίνακας χειρισμού	38	αμορτισέρ
12	βίδα	39	βραχίονας
13	βραχίονας	40	συνδετήρας
14	πλακέτα PCB	41	βίδα
15	πλακέτα EMC	42	βύσμα
16	βάση	43	παξιμάδι
17	φλάντζα Nylon	44	βίδα
18	τσιμούχα	45	μεζούρα
19	βίδα	46	καπάκι κανάτας
20	τσιμούχα	47	παξιμάδι
21	fixer	48	τσιμούχα
22	τσιμούχα	49	μαχαίρι
23	μονάδα του κινητήρα	50	Αρσενικό γρανάζι κανάτας
24	τσιμούχα	51	στεγανοποιητικός δακτύλιος
25	ανεμιστήρας	52	κανάτα ανάμειξης
26	τσιμούχα	53	στεγανοποιητικός δακτύλιος
27	παξιμάδι	54	παξιμάδι

Πίνακας Χειρισμού



Πλήκτρο	Εικονίδιο	Περιγραφή λειτουργίας	Χρόνος
Διακόπτης λειτουργίας		Το κόκκινο φωτεινό σήμα ανάβει όταν η συσκευή είναι στην πρίζα. Όταν αναβοσβήνει η συσκευή είναι συνδεδεμένη αλλά δεν έχει τεθεί σε λειτουργία. Σε αυτή την κατάσταση τα άλλα πλήκτρα δεν λειτουργούν. Πιέστε τον διακόπτη λειτουργίας, η συσκευή θα τεθεί σε κατάσταση stand by. Τώρα τα υπόλοιπα πλήκτρα λειτουργούν κανονικά.	
Πλήκτρο ανάδευσης		Πιέστε αυτό το πλήκτρο για να λειτουργήσετε τη συσκευή σύμφωνα με το συγκεκριμένο πρόγραμμα. Στο πρόγραμμα αυτό τα υλικά αναδεύονται σε λεπτόρρευστο υγρό, π.χ. χυμός πορτοκάλι.	15''
Πλήκτρο ανάμειξης τροφίμων		Πιέστε αυτό το πλήκτρο για να λειτουργήσετε τη συσκευή σύμφωνα με το συγκεκριμένο πρόγραμμα. Γρήγορος τεμαχισμός σκληρού φαγητού και σκληρής σαλάτας, θρυμματισμός πάγου, παρασκευή γρανίτας.	31''

Πλήκτρο ανάμειξης		Πιέστε αυτό το πλήκτρο για να λειτουργήσετε τη συσκευή σύμφωνα με το συγκεκριμένο πρόγραμμα. Ομοιόμορφη ανάμειξη δύο ή περισσότερων υλικών/φαγητού, πχ. κοκτέιλ, μαγιονέζα.	35"
Πλήκτρο πολτοποίησης φρούτων		Πιέστε αυτό το πλήκτρο για να λειτουργήσετε τη συσκευή σύμφωνα με το συγκεκριμένο πρόγραμμα. Το υλικό/φαγητό αναμειγνύεται σε πηχτό υγρό, πχ. κέτσαπ, ντρέσινγκ σαλάτας και μιλκσέικ, smoothies, φρουτοχυμοί κτλ..	78"
Πλήκτρο υψηλής ταχύτητας		Πιέστε αυτό το πλήκτρο, το μοτέρ θα περιστρέφεται στην υψηλή ταχύτητα και η ταχύτητα δεν θα μεταβάλλεται όσο λειτουργεί.	180"
Πλήκτρο χαμηλής ταχύτητας		Πιέστε αυτό το πλήκτρο, το μοτέρ θα περιστρέφεται στη χαμηλή ταχύτητα και η ταχύτητα δεν θα μεταβάλλεται όσο λειτουργεί.	180"
Πλήκτρο παλμικής λειτουργίας		Όσο πιέζετε αυτό το πλήκτρο, το μοτέρ θα λειτουργεί στην υψηλότερη ταχύτητα. Το μοτέρ σταματάει όταν αφήνετε το πλήκτρο. Με αυτή τη λειτουργία μπορείτε να θρυμματίσετε μεγάλα κομμάτια συμπαγή πάγου σε νιφάδες μέσα σε 5". Επίσης, μπορείτε να τεμαχίσετε φαγητό για όση ώρα κρίνετε.	30" (παρατεταμένο πάτημα)
LCD χρονομετρητής		Ο χρονομετρητής δείχνει τον χρόνο που λειτουργεί η συσκευή στην υψηλή ταχύτητα, στη χαμηλή ταχύτητα, και στην παλμική λειτουργία. Εμφανίζει, επίσης, το χρόνο των προγραμμάτων ανάμειξης, πολτοποίησης φρούτων, ανάδευσης και ανάμειξης φαγητού.	

Πως να χρησιμοποιήσετε τη συσκευή

ΠΡΙΝ ΤΗ ΧΡΗΣΗ:

1. Καθαρίστε με σχολαστικότητα όλα τα μέρη και τα εξαρτήματα της συσκευής που έρχονται σε επαφή με φαγητό, πριν τη χρήση.
2. Ελέγξτε προσεκτικά αν τα μέρη και τα εξαρτήματα είναι σε καλή κατάσταση.
3. Ξετυλίξτε το καλώδιο που βρίσκεται κάτω από τη συσκευή και απλώστε το σε όλο του το μήκος.
4. Τοποθετήστε το υλικό στο δοχείο ανάμειξης/κανάτα. Θα πρέπει να τοποθετούνται πρώτα τα πιο μαλακά υλικά, έπειτα τα σκληρότερα και τέλος τα υγρά.
5. Το υλικό που μπορείτε να τοποθετήσετε δεν θα πρέπει να ξεπερνά το ανώτατο όριο της κλίμακας στην κανάτα, ειδικά στην περίπτωση ζεστών υγρών. Διαφορετικά υπάρχει κίνδυνος υπερχειλίσσης της κανάτας κατά τη διάρκεια λειτουργίας της.
6. Κόψτε τα συμπαγή υλικά σε μικρά κομμάτια των 2-3 εκατοστών, για να διευκολύνετε την ανάμειξη.

ΧΡΗΣΗ:

- Ανοίξτε το κάλυμμα ασφαλείας μείωσης θορύβου, τοποθετήστε την κανάτα ανάμειξης κάθετα στο κυρίως μέρος του μπλέντερ, βεβαιωθείτε ότι το καπάκι έχει εφαρμοστεί σωστά. Όταν η μεζούρα έχει τοποθετηθεί στην ειδική θέση στο καπάκι, περιστρέψτε την για να κουμπώσει.
- Κλείστε το κάλυμμα ασφαλείας μείωσης θορύβου, βάλτε τη συσκευή στην πρίζα, θέστε το



κουμπί σε λειτουργία stand-by, έπειτα πιέστε τα πλήκτρα λειτουργίας για να αναμείξετε τα υλικά.

- Αν κρίνετε απαραίτητη τη χρήση εργαλείου ανάδευσης, μπορείτε να ανοίξετε το κάλυμμα ασφαλείας μείωσης θορύβου, να απασφαλίσετε τη μεζούρα και να αναδεύσετε το μείγμα χρησιμοποιώντας το εργαλείο ανάδευσης, μέσα από την οπή που υπάρχει.
- Μπορείτε επίσης να προσθέσετε κάποιο υλικό υποβοήθησης της ανάμειξης από το ειδικό πορτάκι στο καπάκι.
- Μπορείτε να διακόψετε τη λειτουργία του μοτέρ πατώντας οποιοδήποτε κουμπί. Όταν το μοτέρ σταματήσει να περιστρέφεται, ανοίξτε το κάλυμμα ασφαλείας μείωσης θορύβου και αφαιρέστε την κανάτα.

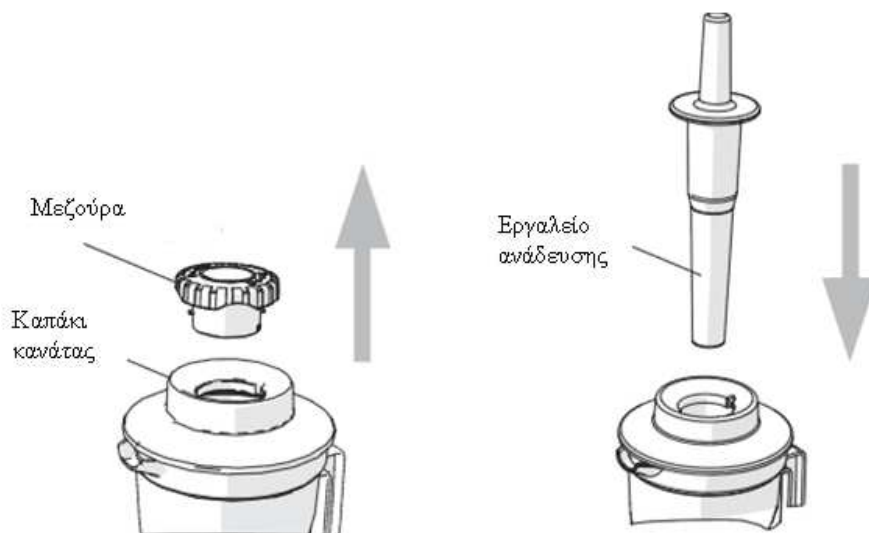

Λειτουργία ανάδευσης (χρόνος: 15'')

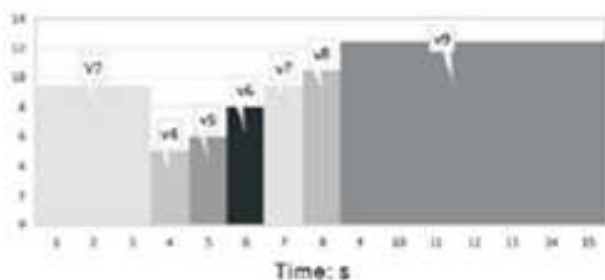

Λειτουργία ανάμειξης φαγητού (χρόνος: 31'')

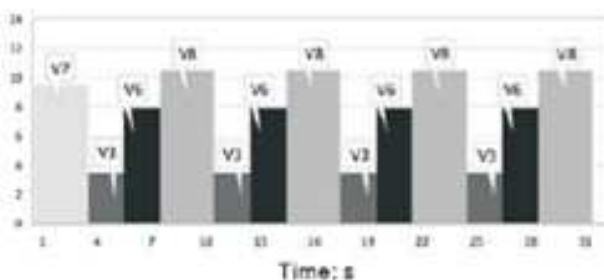

Λειτουργία ανάμειξης (χρόνος: 35'')

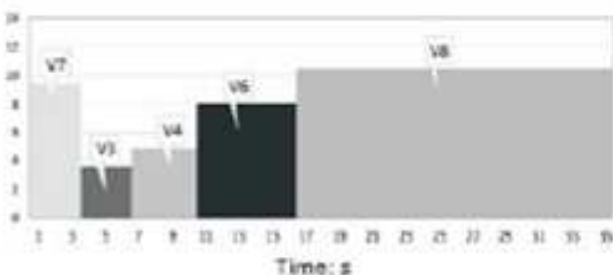

Παλμική λειτουργία (αυτόματο σταμάτημα: 30'')

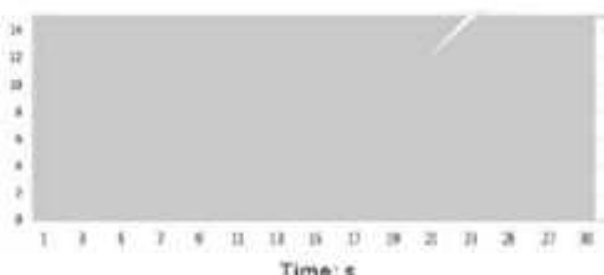

Λειτουργία πολτοποιήσης φρούτων (χρόνος: 78'')

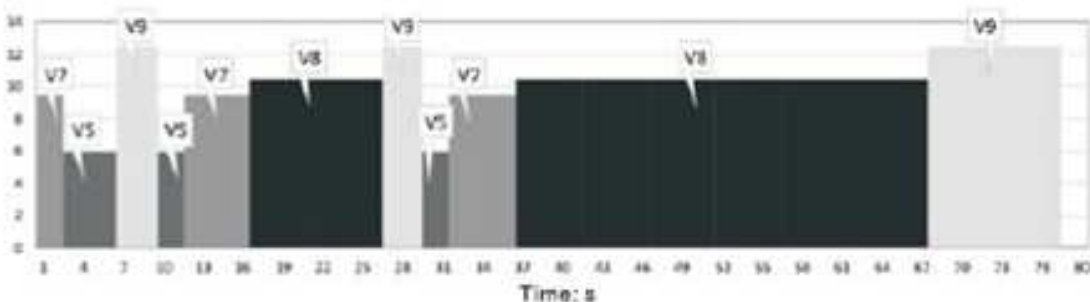

Λειτουργία χαμηλής ταχύτητας (αυτόματο σταμάτημα: 180'')

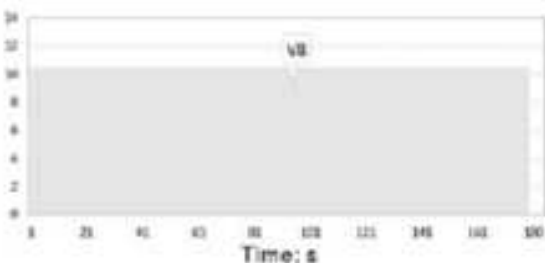

Λειτουργία υψηλής ταχύτητας (αυτόματο σταμάτημα: 180'')

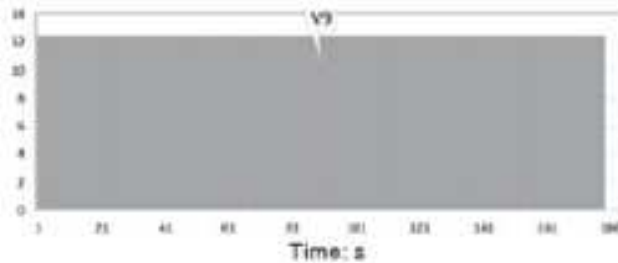

Σημείωση:

1. V = ταχύτητα περιστροφής (RPM)
2. Σε όλες τις συσκευές ο ενσωματωμένος αισθητήρας θερμότητας ανιχνεύει το πόσο ζεσταίνεται το μοτέρ και θα το σταματήσει αυτόματα αν υπερθερμανθεί. Ο χρήστης θα πρέπει να απομακρύνει την κανάτα και να αφήσει τη συσκευή να κρυώσει. Αυτό θα πάρει περίπου 2 λεπτά.

Ειδική σημείωση:

Ελέγξτε τη λειτουργία όταν το μοτέρ υπερθερμανθεί. Εάν η συσκευή λειτουργεί όλη τη μέρα ή τα υλικά είναι πολύ παχιά, θα προκληθεί εύκολα υπερθέρμανση.

Εγκατάσταση, αποσυναρμολόγηση του καλύμματος ασφαλείας

Το κάλυμμα ασφαλείας μείωσης θορύβου βοηθάει στη μείωση του θορύβου που προκαλείται κατά τη διάρκεια της λειτουργίας του μπλέντερ.

- Το μοντέλο CLB-100BDC διαθέτει κάλυμμα ασφαλείας

Τοποθετήστε ή αφαιρέστε το κάλυμμα ασφαλείας, όπως φαίνεται στην εικόνα.

1. Τοποθετήστε το κάλυμμα ασφαλείας μείωσης θορύβου στο κύριο τμήμα της συσκευής, εφαρμόζοντας στις 3 ειδικές υποδοχές.
2. Βιδώστε τις βίδες M5 που υπάρχουν στη συσκευασία και συνδέστε το αδιάβροχο πλαστικό πώμα.
3. Αν χρειάζεται να πλύνετε το πάνω μέρος, σηκώστε το από τη θέση του και αφαιρέστε το.

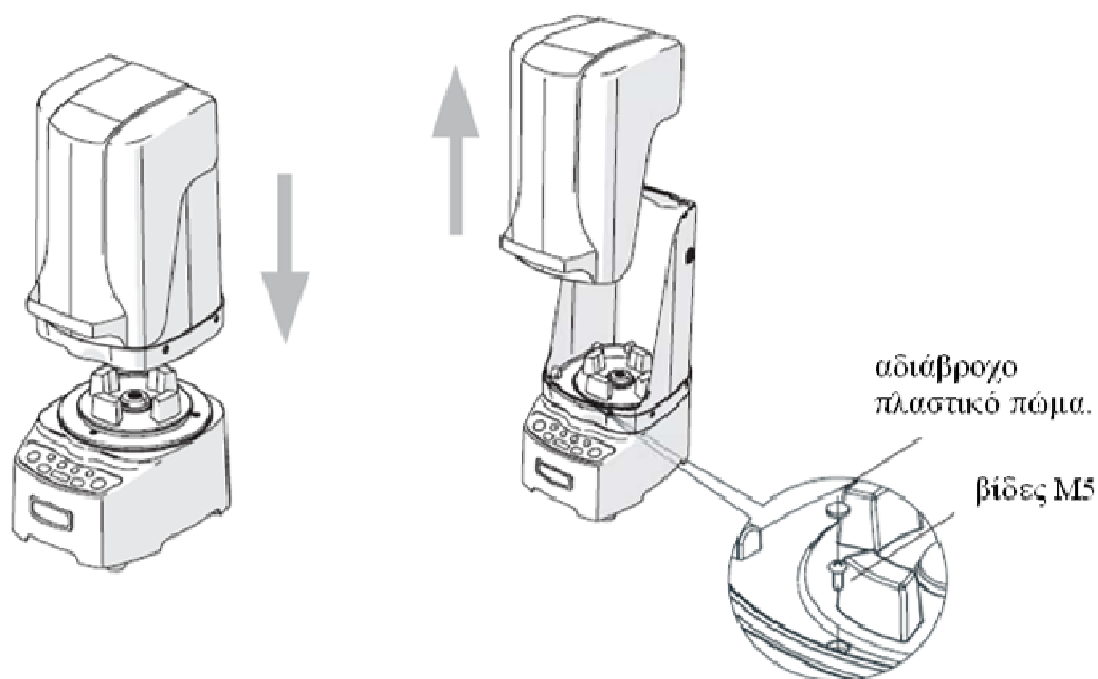

Αποσυναρμολόγηση του Μπλέντερ σας για καθαρισμό, φροντίδα και αποθήκευση

Καθαρισμός μετά τη χρήση

1. Βεβαιώνετε πάντοτε ότι το μπλέντερ είναι εκτός λειτουργίας κλείνοντας το διακόπτη και βγάζοντας το καλώδιο από την πρίζα.
2. Βγάλτε την κανάτα από τη βάση του μοτέρ πιάνοντας τη από το χερούλι και σηκώνοντας τη σε κατακόρυφη κατεύθυνση.

Καθαρισμός της Βάσης του Μοτέρ

1. Σκουπίστε τη βάση του μοτέρ με ένα μαλακό, υγρό ύφασμα και έπειτα στεγνώστε επιμελώς.
2. Σκουπίστε οποιαδήποτε χυμένα κομμάτια φαγητού από το καλώδιο ισχύος.

Καθαρισμός της κανάτας, του εσωτερικού καπακιού και καπακιού

- ♦ Πλύντε όλα τα μέρη σε ζεστό νερό με σαπούνι και στεγνώστε με κάποιο μαλακό ύφασμα. Χρησιμοποιήστε μία βούρτσα για μπουκάλια για να βγάλετε επίμονες τροφές. Ξεπλύντε και στεγνώστε επιμελώς.

Αποθήκευση

Αποσυνδέστε τη συσκευή από την πρίζα αν δεν σκοπεύετε να τη χρησιμοποιήσετε για καιρό.

Βεβαιωθείτε ότι η συσκευή είναι καθαρή και στεγνή πριν την αποθηκεύσετε.

Αποθηκεύστε το μπλέντερ επάνω στον πάγκο εργασίας. Η κανάτα και τα καπάκια μπορούν να συναρμολογηθούν και να αποθηκευτούν επάνω στη βάση του μοτέρ ή δίπλα του.

Η λεπίδα τεμαχισμού είναι εξαιρετικά αιχμηρή!! Προσοχή όταν χειρίζεστε ή αποθηκεύετε αυτά τα μέρη.

Σημείωση

Μη χρησιμοποιείτε συρματένια σφουγγαράκια ή καθαριστικά όταν καθαρίζετε τη βάση του μοτέρ καθώς μπορεί να χαράξουν την επιφάνεια.

Σημείωση

Μετακίνηση επίμονων ή σκληρών λεκέδων τροφών ή οσμές

Τροφές με δυνατή οσμή όπως σκόρδο, ψάρι και κάποια λαχανικά όπως καρότα μπορεί να αφήσουν μια μυρωδιά ή λεκέ στην κανάτα και το καπάκι. Για να τη βγάλετε, μουλιάστε την κανάτα και το καπάκι για 5 λεπτά σε 100 ml χλωρίνης διαλυμένη σε 2 λίτρα νερό. Έπειτα πλύντε σε ήπιο απορρυπαντικό και ζεστό νερό, ξεπλύντε καλά και στεγνώστε επιμελώς.

Πίνακας ανίχνευσης μηχανικών βλαβών

Πρόβλημα	Πιθανή αιτία	Λύση
Η συσκευή δεν λειτουργεί	<ul style="list-style-type: none">• Η συσκευή δεν είναι συνδεδεμένη στην πρίζα• Η συσκευή έχει τεθεί σε αδράνεια, λόγω υπερθέρμανσης	<ul style="list-style-type: none">• Ελέγξτε αν το καλώδιο είναι τοποθετημένο στην πρίζα και η συσκευή βρίσκεται σε κατάσταση λειτουργίας• Αφήστε τη συσκευή να κρυώσει. Περιμένετε 20 λεπτά.
Η συσκευή πάλλεται υπερβολικά	<ul style="list-style-type: none">• Η συσκευή δεν είναι τοποθετημένη σε σταθερή επιφάνεια• Το καπάκι δεν έχει τοποθετηθεί σωστά/δεν εφαρμόζει απόλυτα• Υπάρχει υπερβολικά πολύ υλικό μέσα στην κανάτα ανάμειξης	<ul style="list-style-type: none">• Τοποθετήστε τη συσκευή σε σταθερή επιφάνεια• Τοποθετήστε σωστά το καπάκι και την κανάτα• Αφαιρέστε ποσότητα υλικού από την κανάτα
Η κανάτα έχει διαρροή	<ul style="list-style-type: none">• Το υγρό ξεπερνάει το ανώτατο όριο της κανάτας• Το καπάκι της κανάτας ή/και η κανάτα δεν εφαρμόζουν σωστά	<ul style="list-style-type: none">• Μειώστε την ποσότητα του υγρού.• Εφαρμόστε σωστά το καπάκι ή/και την κανάτα

Εγγύηση και σέρβις

Εγγυόμαστε ότι η συσκευή μας είναι εναρμονισμένη με τα σχετικά πρότυπα ασφαλείας και τις τεχνικές απαιτήσεις. Η καλή λειτουργία της συσκευής ισχύει όταν γίνεται ορθή χρήση της και σωστή συντήρηση.

1. Σε περίπτωση που διαπιστωθεί από εξουσιοδοτημένο τεχνικό/συντηρητή βλάβη που οφείλεται σε ελάττωμα της συσκευής ή του υλικού παρέχεται δωρεάν επισκευή μέσα σε ένα έτος από την ημέρα αγοράς της συσκευής.
2. Θα πρέπει να προσκομίζετε όλα τα παραστατικά αγοράς για να ισχύει η εγγύησή σας.
3. Η εγγύηση δεν καλύπτει τις παρακάτω περιπτώσεις ακόμα και μέσα στο διάστημα ενός χρόνου από την αγορά:
 - Βλάβη λόγω λανθασμένης παροχής/σύνδεσης με το ηλεκτρικό ρεύμα.
 - Βλάβη λόγω μη ορθής εγκατάστασης της συσκευής.
 - Βλάβη λόγω κακής χρήσης της συσκευής
 - Βλάβη κατά τη διάρκεια της μεταφοράς.
4. Δωρεάν επισκευή μέσα στην εγγύηση, αφορά στην επισκευή της συσκευής που δεν λειτουργεί, αλλά δεν καλύπτει άλλα κόστη που μπορεί να προκύψουν.
5. Για βλάβες εκτός εγγύησης, παρέχεται δυνατότητα επισκευής με την ανάλογη χρέωση.

Μαργαρίτα

60 ml Τεκίλα
60 ml Κουαντρώ
80 ml Χυμό lime
12 παγάκια

1. Βάλτε την Τεκίλα, το Κουαντρώ, το χυμό lime και τα παγάκια μέσα στην κανάτα.
2. Χρησιμοποιήστε το πρόγραμμα 2.
3. Σερβίρετε σε ποτήρι με αλατισμένο στόμιο.

Κοκτέιλ 1

2 κ.γ. μέλι
2 cl χυμός πορτοκάλι
1/4 λίτρο γάλα
1 κρόκος αυγού
Παγάκια
Γαρνίρουμε με μια φέτα πορτοκάλι

1. Χρησιμοποιήστε το πρόγραμμα 2.

Κοκτέιλ 4

40 ml Gin
2 κ.σ. γιαούρτι
10 ml lime χυμό
1 κ.γ. μέλι
Παγάκια

1. Χρησιμοποιήστε το πρόγραμμα 2.

Επεξηγήσεις:

κ.γ.: κουταλιά γλυκού
κ.σ.: κουταλιά σούπας
σφ.: σφηνάκι

Φραπέ Πεπτονιού και Ανανά

1 φλιτζάνι κομματιασμένο πεπόνι
1 φλιτζάνι κονσέρβα Ανανά σε κομμάτια
1 φλιτζάνι πάγο
Φύλλα μέντας, για το σερβίρισμα

1. Βάλτε το πεπόνι, τον ανανά και τον πάγο μέσα στην κανάτα.
2. Χρησιμοποιήστε το πρόγραμμα 2 και το πρόγραμμα 4 στη μισή διάρκειά του.
3. Σερβίρετε με κομματιασμένα φύλλα μέντας.

Κοκτέιλ 2

1 παντζάρι
2 κ.γ. μαρμελάδα δαμάσκηνο
1 κ.γ. πελτέ ντομάτας
1 ντομάτα (ψίχα)
1 κ.γ. ζάχαρη
Λίγο ροζ πιπέρι
Παγάκια

1. Χρησιμοποιήστε το πρόγραμμα 2 και έπειτα το πρόγραμμα 4.

Κοκτέιλ 5

1 χούφτα ρόκα
1 ακτινίδιο
2 lime τον χυμό
1 λεμόνι τον χυμό
1 κ.σ. ζάχαρη
Παγάκια

1. Χρησιμοποιήστε το πρόγραμμα 2.

Smoothie Φράουλας

150 g Φράουλες
250 ml Γάλα
2 κουταλιές παγωτό βανίλια
Σιρόπι φράουλας για το σερβίρισμα

1. Βάλτε τις φράουλες, το γάλα και το παγωτό μέσα την κανάτα.
2. Ρυθμίστε στην υψηλή ταχύτητα και ανακατέψτε μέχρι να γίνει ομοιόμορφο και δεμένο. Σερβίρετε με σιρόπι φράουλας στην κορυφή.
3. Χρησιμοποιήστε το πρόγραμμα 4.

Κοκτέιλ 3

1 χούφτα φράουλες
2 κ.γ. μαρμελάδα raspberry
1 χούφτα κόκκινο σταφύλι
1 ολόκληρο μανταρίνι
1 σφ. Μαυροδάφνη
Λίγο τζίντζερ
Ξύσμα lime
Παγάκια

1. Χρησιμοποιήστε το πρόγραμμα 2 και το πρόγραμμα 4 στη μισή διάρκειά του.

Κοκτέιλ 6

1 χούφτα σπανάκι
6 ρόγες σταφύλι
2-3 φύλλα σέλερι
1 κ.γ. καστανή ζάχαρη
40 ml μοσχάτο Λήμνου
Παγάκια

1. Χρησιμοποιήστε το πρόγραμμα 2.