

NCR-25 GSM Control Unit

Εγχειρίδιο Χρήσης Version 1.00



Περιεχόμενα

1. Περιεχόμενα Πακέτου	2
2. Οδηγίες Ασφαλείας	2
3. Προφύλαξη και Συμβουλές	3
4. Εγγύηση Κατασκευαστή	3
5. Σχετικά με το εγχειρίδιο χρήσης	3
6. Περιγραφή	3
7. Εφαρμογές	3
8. Τεχνικά Χαρακτηριστικά	4
8.2 Περιβαλλοντικές Συνθήκες	4
9. Πριν ξεκινήσετε	4
10. Εγκατάσταση συσκευής	5
11. Εγκατάσταση Εφαρμογής	7
12. Δημιουργία Προφίλ	7
13. Αφαίρεση προφίλ	10
14. Κατάργηση χρηστών	11
15. Πως προσθέτετε επιπλέον χρήστες	11
16. Πώς ενεργοποιούμε τις εξόδους για επιπλέον χρήστες	11
17. NCR-25 με επέκταση	12
17.1 Πώς ρυθμίζετε τις εισόδους	12
17.2 Πώς ρυθμίζετε τις εξόδους	13
17.3 Ενεργοποίηση βασικής λειτουργίας μιας εξόδου	13
17.4 Ενεργοποίηση εβδομαδιαίας λειτουργίας μιας εξόδου	14
17.5 Ενεργοποίηση εξόδου «βάσει εισόδου»	14
17.6 Επεξεργασία I/O (Επεξεργασία ονομάτων εισόδων/εξόδων)	18
17.7 Παράρτημα	18
18. Πληροφορίες συσκευής	19
19. Γεγονότα	20
20. Κοινή Χρήση Προφίλ	21
22. Αντιμετώπιση προβλημάτων	22
23. Πληροφορίες κατασκευαστή	22
24. Τεχνική Υποστήριξη	23
25. Πολιτική Απορρήτου	23
26. Πνευματικά Δικαιώματα	23

1. Περιεχόμενα Πακέτου

- 1 x NCR-25 GSM Control Unit
- 1 x NC-01 Τροφοδοτικό 12Vdc
- 1 x NC-02 Κεραία
- 1x Εργαλείο Reset
- 1 x Εγχειρίδιο γρήγορης εγκατάστασης

2. Οδηγίες Ασφαλείας

- Παρακαλούμε διαβάστε και ακολουθήστε τις παρακάτω οδηγίες ασφαλείας και οδηγίες συναρμολόγησης.
- Το NCR-25 GSM control unit περιέχει ένα ενσωματωμένο πομποδέκτη που λειτουργεί στις συχνότητες GSM 850/900/1800/1900MHz.
- ΜΗΝ χρησιμοποιείτε τη συσκευή, εφόσον αυτό μπορεί να επηρεάσει άλλες συσκευές και να προκαλέσει οποιοδήποτε πιθανό κίνδυνο.
- ΜΗΝ τοποθετείτε τη συσκευή δίπλα σε ιατρικό εξοπλισμό ή συσκευές που επηρεάζονται.
- ΜΗΝ χρησιμοποιείτε τη συσκευή σε επικίνδυνο περιβάλλον.
- ΜΗΝ εκθέτετε το σύστημα σε υψηλή υγρασία ή μηχανικές προσκρούσεις.
- Το NCR-25 είναι μια συσκευή που πρέπει να τοποθετείται σε χώρο προστατευμένο από τις καιρικές συνθήκες, σε περιορισμένη περιοχή πρόσβασης.
- Η εγκατάσταση και η επισκευή της συσκευής πρέπει να γίνονται μόνο από εξειδικευμένο προσωπικό.
- Κατά την εγκατάσταση, συντήρηση βεβαιωθείτε ότι ο μετασχηματιστής ρεύματος δεν είναι στην πρίζα.
- Η συσκευή πρέπει να τροφοδοτείται μέσω ασφαλειοδιακόπτη .
- Τυχόν πρόσθετες συσκευές που συνδέονται με το NCR-25 (αισθητήρες, ρελέ κ.λπ.) πρέπει να έχουν εγκριθεί από το LST EN 60950-1 πρότυπο.
- Το προϊόν δεν πρέπει να απορρίπτεται μαζί με τα οικιακά απορρίμματα. Το εν λόγω προϊόν είναι συμμορφωμένο με το πρότυπο RoHs.

3. Προφύλαξη και Συμβουλές

Η Κ. ΝΙΣΣΟΥ ΚΑΙ ΣΙΑ Ο.Ε. δεν φέρει καμία ευθύνη για τυχόν προβλήματα που μπορεί να προκύψουν λόγω εσφαλμένης συνδεσμολογίας της συσκευής NCR-25 GSM Control Unit ή χρήσης της εφαρμογής «GSM NC-65». Επίσης, δεν φέρει καμία ευθύνη για πιθανές χρεώσεις κινητής τηλεφωνίας που μπορεί να προκύψουν από την αποστολή μηνυμάτων και κλήσεων μέσω αυτής της εφαρμογής.

4. Εγγύηση Κατασκευαστή

Η συσκευή φέρει 2 ετή εγγύηση από τον κατασκευαστή της. Η περίοδος εγγύησης ξεκινά από την ημέρα που η συσκευή έχει αγοραστεί από τον τελικό πελάτη. Η εγγύηση είναι έγκυρη μόνο αν το σύστημα έχει χρησιμοποιηθεί σύμφωνα με τις οδηγίες που αναφέρονται στο εγχειρίδιο, μέσα στις καθορισμένες συνθήκες λειτουργίας και ο τελικός αγοραστής έχει στην κατοχή του την απόδειξη με την ημερομηνία αγοράς μαζί με το έγγραφο που συνοδεύει την συσκευασία. Σε περίπτωση δυσλειτουργίας του NCR-25 GSM Control Unit θα υπάρξει άμεση αντικατάσταση. Η εγγύηση δεν ισχύει εάν η συσκευή έχει εκτεθεί σε μηχανικές κρούσεις, χημικά, υψηλή υγρασία, υγρά, διαβρωτικά και επικίνδυνα περιβάλλοντα, εσφαλμένης συνδεσμολογίας ή άλλους παράγοντες ή εφόσον δεν έχουν προσκομιστεί τα κατάλληλα έγγραφα που είναι η απόδειξη με την ημερομηνία αγοράς μαζί με το έγγραφο που συνοδεύει την συσκευασία.

5. Σχετικά με το εγχειρίδιο χρήσης

Το παρόν εγχειρίδιο περιγράφει την λειτουργία και εγκατάσταση της συσκευής. **Είναι πολύ σημαντικό να διαβάσετε το εγχειρίδιο χρήσης πριν αρχίσετε να το χρησιμοποιείτε.**

6. Περιγραφή

Το NCR-25 GSM Control Unit είναι μια συσκευή με 2 εξόδους και 5 εισόδους. Ελέγχει απομακρυσμένα με τις εξόδους (Ανοιχτό / Κλειστό) οποιαδήποτε ηλεκτρονική/ηλεκτρική συσκευή ή σας ειδοποιεί για αλλαγή κατάστασης εισόδων, μέσω του δικτύου GSM.

7. Εφαρμογές

Παραδείγματα που μπορεί να χρησιμοποιηθεί το NCR-25 GSM Control Unit:

- Έλεγχος γκαραζόπορτας κατοικιών, γραφείων, εγκαταστάσεων κτλ.
- Έλεγχος πυλών των ιδιωτικών κατοικιών
- Έλεγχος φωτισμού, θέρμανσης, ποτίσματος
- Ενεργοποίηση του συστήματος του υπολογιστή
- Ενεργοποίηση / απενεργοποίηση οποιασδήποτε ηλεκτρικής συσκευής
- Γνωστοποίηση βλάβης πύλης ή άλλων αυτοματισμών.
- Παραβίαση πόρτας, παραθύρου κ.τ.λ.

Άλλες πολλές και χρήσιμες εφαρμογές της καθημερινότητας.

8. Τεχνικά Χαρακτηριστικά

8.1 Ηλεκτρικά Χαρακτηριστικά

Τροφοδοσία		12Vdc
Κατανάλωση Ρεύματος		Ηρεμίας: 50 mAdc Κορυφής (2 έως 3 sec): 2Adc
GSM Quad-Band		800/900/1800/100 MHz
Είσοδοι	Τάση (\pm 9-15 Vdc)	1
	Επαφή (N.O. είτε N.C.)	4
Έξοδοι	Ενσωματωμένοι	2
	Επέκταση	4
Μέγιστο Ωμικό Φορτίο Εξόδων		16 A/250 Vac
Διαστάσεις		107 mm x 56 mm x 66 mm
Βάρος		190 g
Εγγύηση		2 χρόνια

8.2 Περιβαλλοντικές Συνθήκες

Θερμοκρασία	Από -15 °C έως 65 °C
Υγρασία	Από 20% έως 85%

9. Πριν ξεκινήσετε

1. Η κάρτα SIM σας δίνει ένα τηλεφωνικό αριθμό και ένα PIN. Για την εγγύηση της απρόσκοπτης λειτουργίας του GSM, εξασφαλίστε ότι στο σημείο που θα το τοποθετήσετε το σήμα του παρόχου της κινητής τηλεφωνίας που επιλέξατε είναι ικανοποιητικό.
2. Ακυρώστε τον κωδικό PIN της κάρτας SIM ακολουθώντας τις οδηγίες που παρέχονται από το εγχειρίδιο χρήσης της τηλεφωνικής συσκευής σας.

Σημείωση: Η ακύρωση του κωδικού PIN της κάρτας είναι **ΑΠΑΡΑΙΤΗΤΗ**, ειδάλλως το σύστημα GSM δεν θα λειτουργήσει σωστά.

3. Το GSM χρησιμοποιεί micro SIM (βλ. σχέδιο). Αν έχετε standard ή nano SIM κάρτα απευθυνθείτε στον πάροχο σας για να σας παράσχει τον απαραίτητο αντάπτορα που θα κάνει την SIM κάρτα λειτουργική.

x) Standard SIM



(✓) Micro SIM



(x) Nano SIM



10. Εγκατάσταση συσκευής

1. Για την εγκατάσταση της συσκευής μπορεί να χρειαστεί να συμβουλευτείτε ένα ειδικό τεχνικό ειδικά όταν πρόκειται να συνδέσετε συσκευές στο δίκτυο. Τοποθετήστε την συσκευή σε κατάλληλη ράγα 35 χιλιοστά.

2. Αφού στερεωθεί η συσκευή σας τοποθετήστε την κάρτα SIM στην υποδοχή της με την κατάλληλη φορά όπως αναγράφεται και στο σχέδιο του κυτίου.

3. Βιδώστε την κεραία NC 2-01 που σας παρέχουμε στην συσκευασία.

Συνδεσμολογία των εισόδων:

- Η είσοδος 1 (Special IN1) είναι μια ειδική είσοδος και μπορείτε να τη χρησιμοποιήσετε συνδέοντας ένα τροφοδοτικό (+/-) από 5 έως 12 Vdc για να παρακολουθείτε αν υπάρχει ρεύμα ή όχι στο δίκτυο. Απαραίτητη προϋπόθεση είναι η συσκευή να τροφοδοτείται μέσω UPS. Σε αυτή την είσοδο δεν υπάρχει πολικότητα.
- Όλες οι εισοδοί λειτουργούν με οπτική απομόνωση και μπορείτε να συνδέσετε επαφές από ρελέ διακόπτες ή μπουτόν.
- Στο παρακάτω σχεδιάγραμμα δίνεται παράδειγμα συνδεσμολογίας με μπουτόν για τη λειτουργία των εισόδων.

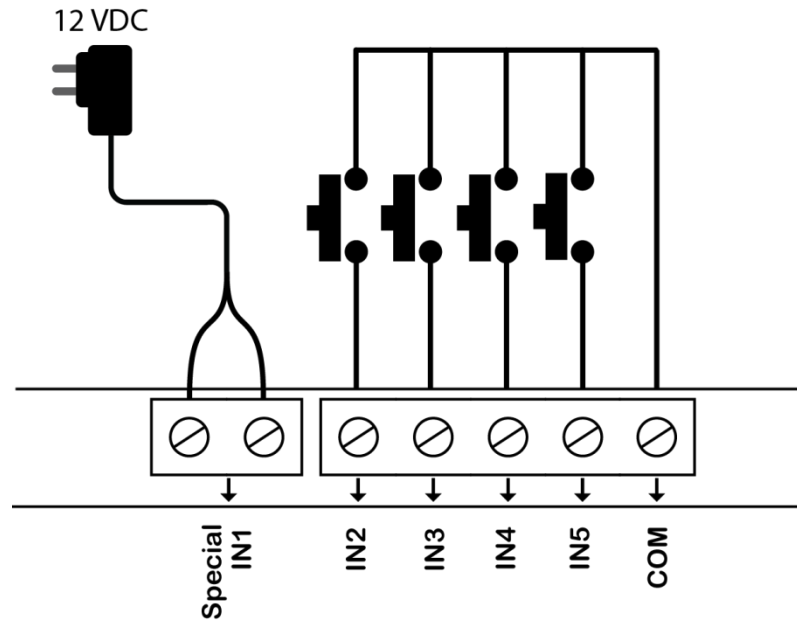

Συνδεσμολογία των εξόδων:

- Η πρώτη έξοδος είναι ψυχρές επαφές ρελέ NO.
- Η δεύτερη έξοδος είναι μεταγωγική επαφή ρελέ.

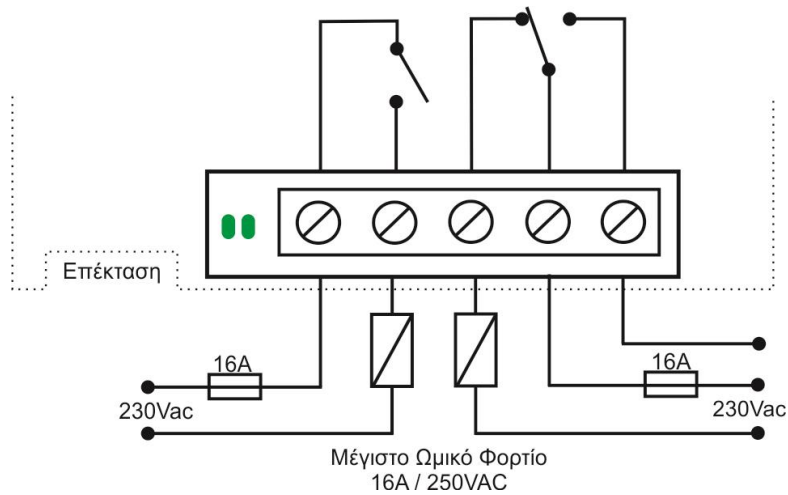

Εφόσον ακολουθήσετε τα παραπάνω και συνδέσετε τις εισόδους και τις εξόδους που επιθυμείτε, η ηλεκτρολογική σας εγκατάσταση έχει τελειώσει.

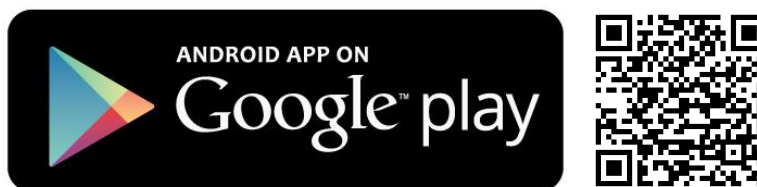

11. Εγκατάσταση Εφαρμογής

Εγκαταστήστε την εφαρμογή «GSM NC-65» από το Google Play μέσω του QR Code ή χειροκίνητα. Με την έναρξη της εφαρμογής θα σας ζητηθεί να αποδεχτείτε ορισμένες άδειες για την επιτυχή λειτουργία της.



12. Δημιουργία Προφίλ

Σας ενημερώνουμε ότι όλα τα προσωπικά σας στοιχεία (επαφές, ονόματα, τηλέφωνα) καταχωρούνται μόνο μέσα στην συσκευή Android σας και χρησιμοποιούνται αποκλειστικά για την επικοινωνία της συσκευής NCR-25 GSM Control Unit με την συσκευή Android.

- **Κλικ** στο εικονίδιο κάτω δεξιά «**Προφίλ**» 
- **Κλικ** στο εικονίδιο πάνω δεξιά 
- Εμφανίζεται η σελίδα «**1/6 Προφίλ**» στην οποία πληκτρολογούμε ένα όνομα της αρεσκείας μας, π.χ. Σπίτι.
- **Κλικ «Επόμενο»** και μεταφέρεστε στη σελίδα «**2/6 GSM**». Εκεί γράφετε τον τηλεφωνικό αριθμό που αντιστοιχεί στην micro-SIM κάρτα που έχετε τοποθετήσει στο NCR-25 GSM Control Unit.

Όλοι οι αριθμοί που καταχωρούνται πρέπει να έχουν πρόθεμα +30.

Για παράδειγμα +306912345678

- **Κλικ «Επόμενο»** στη σελίδα «**3/6 Κύριος Χρήστης**». Εκεί εισάγετε τον τηλεφωνικό αριθμό της συσκευής σας και προαιρετικά μια περιγραφή.
- **Κλικ «Επόμενο»** και μεταφέρεστε στη σελίδα «**4/6 Επιπλέον Χρήστες**» στην οποία αν επιθυμείτε προσθέτετε επιπλέον χρήστες.
- **Κλικ «Επόμενο»** και μεταφέρεστε στην σελίδα «**5/6 Επιπλέον Ρυθμίσεις**» στην οποία ελέγχετε την σωστή ημερομηνία και ώρα και αν θα λαμβάνετε περιορισμένες απαντήσεις. Δηλαδή αν δεν θέλετε να λαμβάνετε τα μηνύματα επιβεβαίωσης της ενεργοποίησης εξόδων.
- **Κλικ «Επόμενο»** και μεταφέρεστε στην σελίδα «**6/6 Επισκόπηση**». Εκεί έχετε μια περίληψη του προφίλ σας με όλες τις ρυθμίσεις που έχετε ρύθμιση.

Πρέπει να δημιουργείτε ένα αντίγραφο του προφίλ σας ούτως ώστε σε περίπτωση προβλήματος να μπορείτε πάντα να το ανακτήσετε.

12.1 Πως ενεργοποιούμε την δοκιμαστική λειτουργία

Στην δεύτερη σελίδα της δημιουργίας προφίλ, κάνοντας κλικ στο «Δοκιμαστική λειτουργία» και βάζοντας τυχαίους αριθμούς GSM και κύριου χρήστη, μπορείτε να χρησιμοποιήσετε το πρόγραμμα για λόγους εκμάθησης.

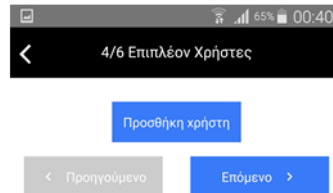
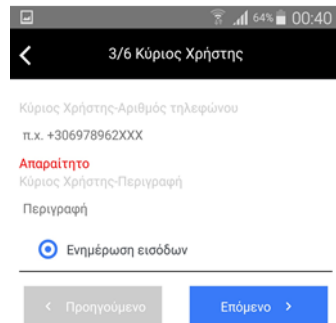
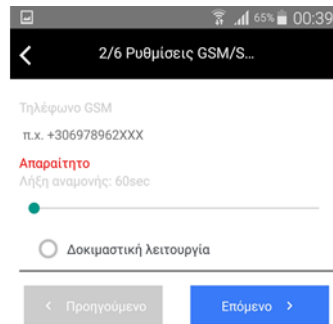
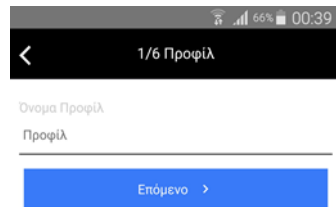

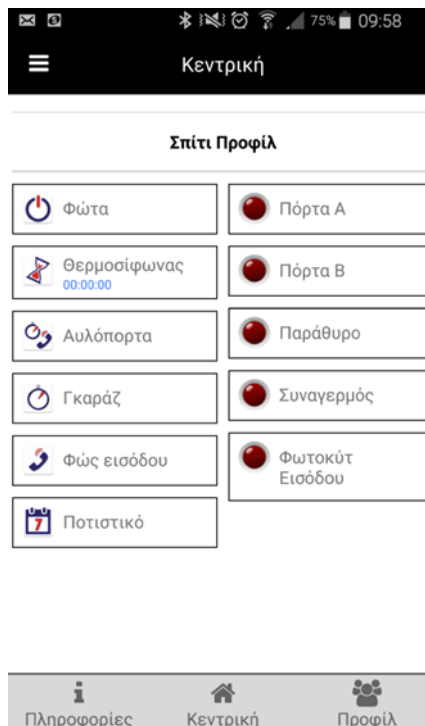
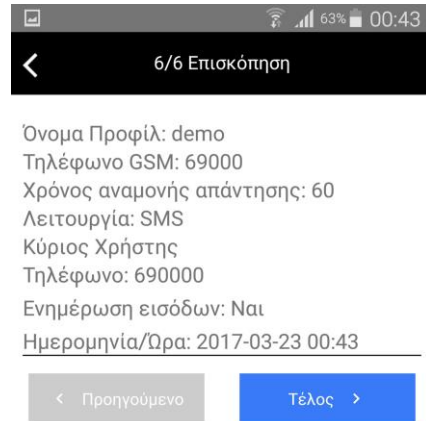
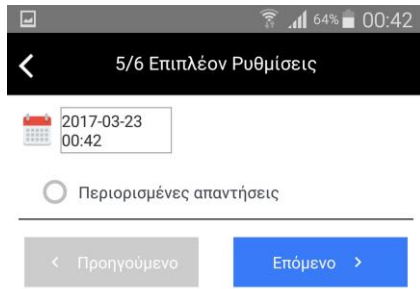



Η κεντρική οθόνη της εφαρμογής με ρυθμισμένες τις εξόδους και τις εισόδους.

13. Αφαίρεση προφίλ

Στην κεντρική οθόνη της εφαρμογής

- Κλικ στο εικονίδιο κάτω δεξιά «Προφίλ» 
- Κλικ στο 

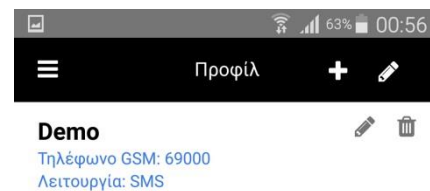
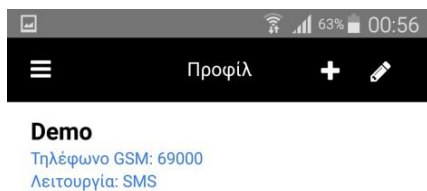

Μόλις γίνουν τα παραπάνω βήματα εμφανίζονται δυο επιλογές όπως φαίνεται και στην κάτω δεξιά φωτογραφία δίπλα στο όνομα του χρήστη τότε επιλέγετε  για την κατάργηση του προφίλ που επιθυμείτε.

Σημείωση: Για να λειτουργήσει το GSM Control Unit θα πρέπει να έχετε δημιουργήσει τουλάχιστον ένα προφίλ.



14. Κατάργηση χρηστών

Στην κεντρική οθόνη της εφαρμογής:

- **Κλικ** στο πλήκτρο  «Μενού».
- **Κλικ** στο «Ρυθμίσεις Προφίλ » και **κλικ «Επόμενο»** για να εμφανιστεί η λίστα χρηστών.
- **Κλικ «Επόμενο»** . Για να καταργήσετε τον χρήστη που επιθυμείτε αρκεί να πατήσετε στο εικονίδιο δεξιά από το όνομα του. 
- **Κλικ «Επόμενο»**. Ρύθμιση ημερομηνίας και ώρας.
- **Κλικ «Επόμενο»**. Εμφανίζεται στην οθόνη η σύνοψη των ρυθμίσεων σας.
- **Κλικ «Τέλος»**. Οι νέες ρυθμίσεις αποστέλλονται στη συσκευή GSM με sms.

15. Πως προσθέτετε επιπλέον χρήστες

Η εφαρμογή GSM NCR-25 σας δίνει την δυνατότητα να προσθέσετε επιπλέον χρήστες (συσκευές τηλεφώνου) που μπορούν να λειτουργήσουν την συσκευή GSM για απομακρυσμένο έλεγχο. Για προσθήκη νέου χρήστη στην κεντρική οθόνη της εφαρμογής:

- **Κλικ** στο πλήκτρο  «Μενού».
- **Κλικ** στο «Ρυθμίσεις Προφίλ » και μετά «Επόμενο» για να βρεθούμε στην καρτέλα ρύθμισης χρηστών.
- Έπειτα εισάγουμε τον αριθμό τηλεφώνου και μια σύντομη περιγραφή του χρήστη που επιθυμούμε να προσθέσουμε.
- **Κλικ «Επόμενο»**. Ρύθμιση ημερομηνίας και ώρας.
- **Κλικ «Επόμενο»**. Εμφανίζεται στην οθόνη η σύνοψη των ρυθμίσεων σας.
- **Κλικ «Τέλος»**. Οι νέες ρυθμίσεις αποστέλλονται στη συσκευή GSM με sms.

16. Πώς ενεργοποιούμε τις εξόδους για επιπλέον χρήστες

Στην κεντρική οθόνη της εφαρμογής:

- **Κλικ** στο πλήκτρο  «Μενού».
- **Κλικ** στο «Ρύθμιση Εξόδων».
- **Κλικ** στο «Δικαιώματα» ανάλογα με ποια έξοδο επιθυμείτε να επεξεργαστείτε.
- **Κλικ** στο κυκλάκι δίπλα στον εκάστοτε χρήστη που επιθυμείτε να δώσετε δικαιώματα.
- **Κλικ «Επόμενο»**. Εμφανίζεται στην οθόνη η σύνοψη των νέων ρυθμίσεων των εξόδων.
- **Κλικ «Τέλος»**. Οι νέες ρυθμίσεις αποστέλλονται στη συσκευή GSM με sms.

17. NCR-25 με επέκταση

17.1 Πώς ρυθμίζετε τις εισόδους

Στην κεντρική οθόνη της εφαρμογής:

- **Κλικ** στο πλήκτρο  «Μενού».
- **Κλικ** στην επιλογή «Ρύθμιση Εισόδων».

Σε κάθε μας είσοδο (1-5) επιλέγετε τον τρόπο ειδοποίησης του NCR-25 («Ποτέ», «Ανοιχτό», «Κλειστό», «Σε αλλαγή»).

⇒ **Ποτέ:** Δεν αποστέλλεται ειδοποίηση για οποιαδήποτε αλλαγή στην είσοδο..

⇒ **Ανοιχτό:** Αποστέλλεται ειδοποίηση όταν η συνδεδεμένη είσοδος είναι ανοιχτή.

⇒ **Κλειστό:** Αποστέλλεται ειδοποίηση όταν η συνδεδεμένη είσοδος είναι κλειστή.

⇒ **Σε αλλαγή:** Αποστέλλεται ειδοποίηση όταν αλλάζει η κατάσταση της εισόδου.

Ρυθμίζετε τις επιθυμητές ειδοποιήσεις των εισόδων **κλικ** στο «Επόμενο».

- **Κλικ «Τέλος».** Οι νέες ρυθμίσεις αποστέλλονται στη συσκευή GSM με sms.

Ο χρήστης που ρυθμίζει πρέπει να περιμένει την επιβεβαίωση ότι πήρε πίσω μήνυμα από τη συσκευή προτού προχωρήσει στα παρακάτω βήματα.



Στην παραπάνω εικόνα βλέπουμε την καρτέλα ρύθμισης εισόδων.

17.2 Πώς ρυθμίζετε τις εξόδους

Οι λειτουργίες των εξόδων είναι οχτώ (7).

1. Έλεγχος Output .Ενεργή/ Ανενεργή	
2. Ενεργοποίηση με διάρκεια.	
3. Εβδομαδιαίο πρόγραμμα.	
4. Βάσει εισόδου.	
5. Σύντομη ενεργοποίηση.	
6. Εναλλαγή με κλήση	
7. Σύντομη ενεργοποίηση με κλήση.	

17.3 Ενεργοποίηση βασικής λειτουργίας μιας εξόδου

Στην κεντρική οθόνη της εφαρμογής:

- **Κλικ** στο πλήκτρο  «Μενού».
- **Κλικ** στην επιλογή «Ρύθμιση Εξόδων».
- **Κλικ** στην έξοδο που θέλετε να ενεργοποιήσουμε . *Βλέπετε: Παράρτημα
- Από τις επιλογές που εμφανίζονται πατήστε **κλικ** στην επιλογή Ανοιχτό/Κλειστό.
- **Κλικ «ΟΚ».**
- **Κλικ «Επόμενο».** Εμφανίζεται στην οθόνη η σύνοψη των ρυθμίσεων σας.
- **Κλικ «Τέλος».** Οι νέες ρυθμίσεις αποστέλλονται στη συσκευή GSM με sms.

Το ίδιο ισχύει για κάθε λειτουργία εξόδου εκτός της εβδομαδιαίας.

17.4 Ενεργοποίηση εβδομαδιαίας λειτουργίας μιας εξόδου

Στην κεντρική οθόνη της εφαρμογής:

- **Κλικ** στο πλήκτρο  «Μενού»
- **Κλικ** στην επιλογή «Ρύθμιση Εξόδων».
- **Κλικ** στην έξοδο που θέλετε να ενεργοποιήσουμε . *Βλέπετε: Παράρτημα
- Σύρεται μέχρι να βρείτε την εντολή «**Εβδομαδιαίο πρόγραμμα**»
- **Κλικ** «ΟΚ».
- **Κλικ** «**Επόμενο**». Εμφανίζεται στην οθόνη η σύνοψη των ρυθμίσεων σας.
- **Κλικ** «**Τέλος**». Οι νέες ρυθμίσεις αποστέλλονται στη συσκευή GSM με sms.

Για να μπορέσετε να διαμορφώσετε τις ημερομηνίες και τις ώρες που επιθυμείτε θα πρέπει, στην κεντρική οθόνη της εφαρμογής να κάνετε:

- **Κλικ** πάνω στην έξοδο που έχετε ορίσει ότι λειτουργεί με εβδομαδιαίο πρόγραμμα και επιθυμείτε να τροποποιήσετε.
- **Κλικ** «**Διαμόρφωση ημερολογίου**».

Προτού κάνουμε οποιαδήποτε αλλαγή πρέπει να σιγουρευτούμε ότι έχουμε ρυθμίσει στο ημερολόγιο ότι η πρώτη μέρα της εβδομάδας είναι η Κυριακή. Η ημερομηνία στην οποία αναφερόμαστε πρέπει να είναι η τωρινή, γιατί αλλιώς δεν στέλνει δεδομένα. Έπειτα, θα μεταβείτε στο ημερολόγιο σας και πατώντας ή το «+» ή μια ημερομηνία, προσθέτετε τις ώρες που επιθυμείτε. Τέλος πατάτε αποθήκευση, πηγαίνετε πίσω στην εφαρμογή, πατάτε «**Αποστολή**» και ολοκληρώνεται η διαδικασία.

Προσοχή! Η ονομασία του ημερολογίου που κάνετε την διαμόρφωση πρέπει να συμβαδίζει με την ονομασία εξόδου που έχετε ορίσει να έχει εβδομαδιαία λειτουργία.

Εάν θέλετε να μηδενίσετε ότι έχετε ορίσει κάνετε:

- **Κλικ** «**Μηδενισμός**».
- **Κλικ** «**Αποστολή**».

17.5 Ενεργοποίηση εξόδου «βάσει εισόδου»

Στην κεντρική οθόνη της εφαρμογής:

- **Κλικ** στο πλήκτρο  «Μενού»
- **Κλικ** στην επιλογή «Ρύθμιση Εξόδων».
- **Κλικ** στην έξοδο που θέλετε να ενεργοποιήσουμε . *Βλέπετε: Παράρτημα
- Σύρεται μέχρι να βρείτε την εντολή «**Βάσει εισόδου**»

- **Κλικ «ΟΚ».**
- **Κλικ «Επόμενο».** Εμφανίζεται στην οθόνη η σύνοψη των ρυθμίσεων σας.
- **Κλικ «Τέλος».** Οι νέες ρυθμίσεις αποστέλλονται στη συσκευή GSM με sms.

Η λειτουργία «**βάσει εισόδου**» επιτυγχάνεται σύμφωνα με τον παρακάτω πίνακα:

Είσοδος 1	→	Έξοδος 1
Είσοδος 2	→	Έξοδος 2
Είσοδος 3	→	Έξοδος 3
Είσοδος 4	→	Έξοδος 4
Είσοδος 5	→	Έξοδος 5
-		Έξοδος 6

Σημείωση: Για την καλύτερη κατανόηση του παραπάνω πίνακα συμβουλευτείτε την Εγκατάσταση Εφαρμογής.

Ακολουθούν μερικά παραδείγματα με screenshots από την εφαρμογή:

1. Για την ενεργοποίηση της εξόδου «Πόρτα», πατήστε την κουκίδα και θα εμφανιστεί η ένδειξη «Ενεργή». Τέλος, **κλικ στο «ΟΚ».**

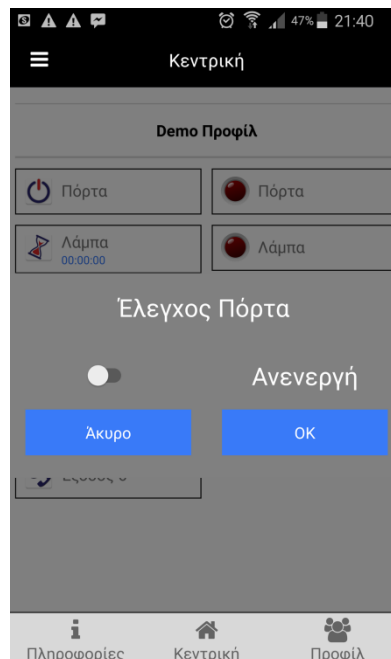

2. Η έξοδος «Θερμοσίφωνα» έχει οριστεί ως «Ενεργοποίηση με διάρκεια». Για να ρυθμίσετε το χρόνο ενεργοποίησης του «Θερμοσίφωνα» πατήστε πάνω στα μηδενικά και θα σας εμφανιστεί το παρακάτω πινακάκι. Επιλέξτε το χρόνο που επιθυμείτε να είναι ενεργοποιημένος και **κλικ στο «ΟΚ».**

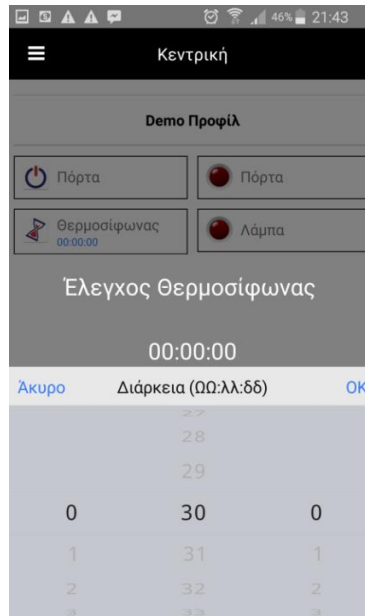

3. Η έξοδος «Γκαράζ» έχει οριστεί ως «Σύντομη ενεργοποίηση». Αφού πατήσετε το πλήκτρο «OK» θα ενεργοποιηθεί για τρία δευτερόλεπτα και στη συνέχεια θα απενεργοποιηθεί.

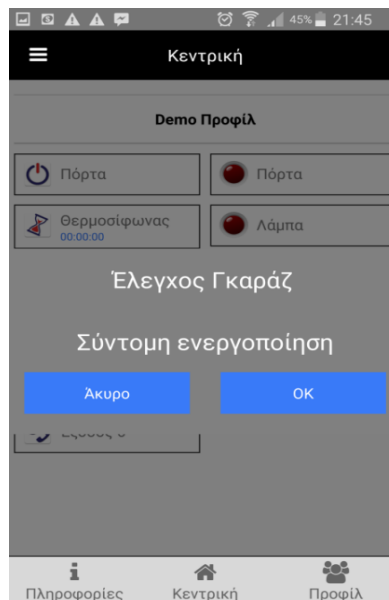

3. Η έξοδος «Αυλόπορτα» έχει οριστεί ως «Εναλλαγή με κλήση». Αφού πατήσετε «ΚΛΗΣΗ» πραγματοποιείται τηλεφωνική κλήση στη συσκευή GSM. Έπειτα το GSM απορρίπτει την κλήση (ένδειξη κατεληγμένου) και ενεργοποιεί την έξοδο «Αυλόπορτα». Η έξοδος «Αυλόπορτα» θα παραμείνει ενεργοποιημένη μέχρι την επόμενη κλήση που θα την απενεργοποιήσει.

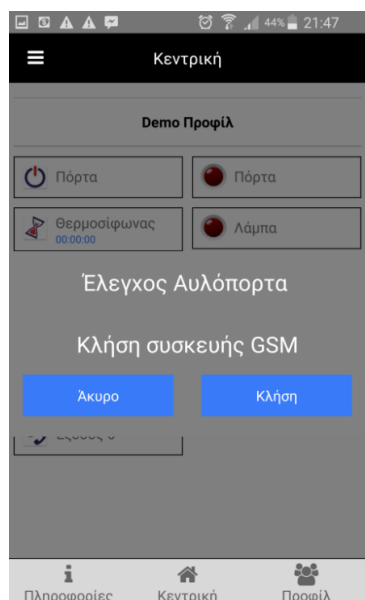

4. Το «Εβδομαδιαία πρόγραμμα» σας επιτρέπει να ορίσετε την ενεργοποίηση και απενεργοποίηση εξόδων σε εβδομαδιαία/καθημερινή βάση.

ΠΡΟΣΟΧΗ! Η ΠΡΩΤΗ ΗΜΕΡΑ ΤΗΣ ΕΒΔΟΜΑΔΑΣ ΞΕΚΙΝΑΕΙ ΑΠΟ ΤΗΝ ΚΥΡΙΑΚΗ!

The image shows two screenshots from a mobile application. The left screenshot displays a calendar for April 2017. The days of the week are labeled: Κυρ (Sun), Δευ (Mon), Τρι (Tue), Τετ (Wed), Περ (Thu), Παρ (Fri), and Σαβ (Sat). The date 19 is highlighted in green. Below the calendar, there is a weather widget showing 'Περίσταση' and '12°C'. At the bottom, a message reads 'Δεν υπάρχουν συμβάντα ή εργασίες' (No events or tasks) with a red plus button.

The right screenshot shows the 'Ημερολόγιο' (Calendar) configuration screen for 'Test-Output 3'. It includes fields for 'Τίτλος' (Title), 'Θέση' (Location), 'Αρχή' (Start) set to 'Κυρ, 26/03/2017 21:00', and 'Τέλος' (End) set to 'Κυρ, 26/03/2017 22:00'. There is a checkbox for 'Ολοήμερο' (All-day) which is unchecked. A green plus button is next to 'Υπενθύμηση' (Responsibility). At the bottom, a button reads 'ΠΡΟΒΟΛΗ ΠΕΡΙΣΣΟΤΕΡΩΝ ΕΠΙΛΟΓΩΝ' (Show more options).

The image shows the 'Ρυθμίσεις' (Settings) screen. The title is 'Ρυθμίσεις' and the subtitle is 'Προβολή ρυθμίσεων'. Under the heading 'Πρώτη ημέρα της εβδομάδας' (First day of the week), there is a list of days with radio buttons: Κυρ (Sun) [checked], Εμ (Mon), Απ (Tue), Απ (Wed), Πρ (Thu), Δευ (Fri), and Δευτέρα (Sat). Below this list, there is a green 'ΑΚΥΡΟ' (Cancel) button. At the bottom, there is a checkbox for 'Κλείδωμα της ώρας και της ημερομηνίας του συμβάντος στη ζώνη ώρας που έχετε επιλέξει. Η ώρα και η ημερομηνία του συμβάντος δεν θα αλλάξουν ακόμα και αν μεταβείτε σε διαφορετική ζώνη ώρας.' (Lock the time and date of the event in the time zone you have selected. The time and date of the event will not change even if you move to a different time zone.) and a label 'Επιλογή ζώνης ώρας' (Time zone selection).

17.6 Επεξεργασία I/O (Επεξεργασία ονομάτων εισόδων/εξόδων)

Στην κεντρική οθόνη της εφαρμογής:

- **Κλικ** στο πλήκτρο  «Μενού»
- **Κλικ** στο «Επεξεργασία I/O»
- **Κλικ** επάνω στην έξοδο που θέλετε να αλλάξετε το όνομα της.
- **Κλικ** στο «Επόμενο»
- **Κλικ** επάνω στην είσοδο που θέλετε να αλλάξετε το όνομα της.
- **Κλικ** στο «Επόμενο». Εμφανίζεται στην οθόνη η σύνοψη των ονομάτων εισόδων/εξόδων που έχετε ορίσει.
- **Κλικ** στο «Επόμενο»
- **Κλικ** στο «Τέλος»

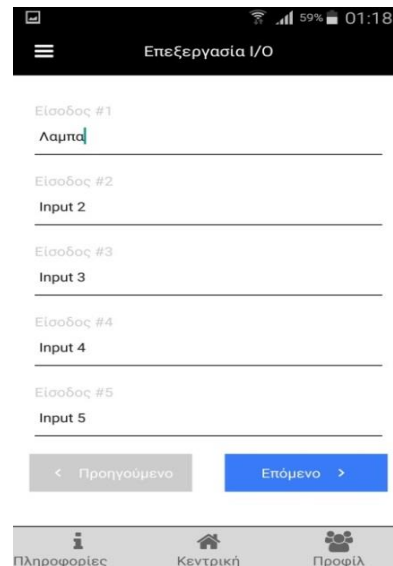
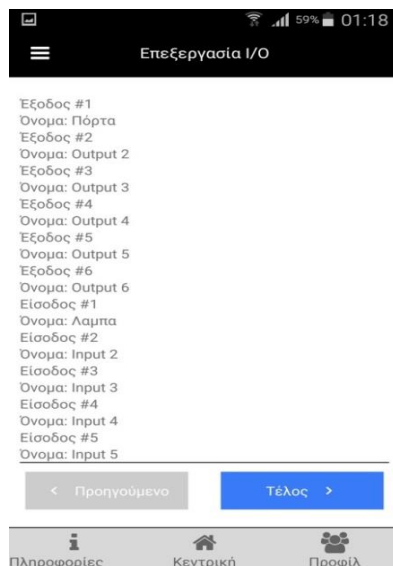

17.7 Παράρτημα

Για την λειτουργία των παραπάνω εξόδων απαραίτητη είναι η σύνδεση του NCR-25 με τις κατάλληλες επεκτάσεις. Με την χρήση των επεκτάσεων RR-2 και RR-4 μπορείτε να έχετε επιπλέον 2 και 4 εξόδους αντίστοιχα. Μπορείτε να ενσωματώσετε το RR-2 είτε το RR-4 αλλά όχι και τα δύο συγχρόνως.

Σημείωση: Μπορείτε να ορίσετε την παραπάνω ρύθμιση στο κινητό σας τηλέφωνο έτσι να εμφανίζεται απευθείας στο ημερολόγιο σας, Πηγαίνετε στο ημερολόγιο του κινητού σας, στις ρυθμίσεις και επιλέγετε το πεδίο “ Πρώτη ημέρα της εβδομάδας”. Εκεί ορίζετε την ημέρα Κυριακή όπως επισημάνθηκε παραπάνω.

18. Πληροφορίες συσκευής

1^{ος} τρόπος

Στην κεντρική οθόνη της εφαρμογής:

- Κλικ στο πλήκτρο ☰ «Μενού»
- Κλικ στο «Πληροφορίες συσκευής» ⓘ
- Κλικ στο κουμπί «Λήψη δεδομένων GSM»

2^{ος} τρόπος

Στην κεντρική οθόνη της εφαρμογής:

- Κλικ στο εικονίδιο κάτω αριστερά στις «Πληροφορίες»
- Κλικ στο κουμπί «Λήψη δεδομένων GSM»

Αφού επιλέξετε έναν από τους δυο τρόπους και ολοκληρωθούν τα παραπάνω βήματα επιτυχώς τότε εμφανίζονται στην οθόνη οι εξής πληροφορίες σύμφωνα με την τελευταία ενημέρωση :

- Η τάση της Τροφοδοσίας.
- Η τάση της Μπαταρίας.
- Η κατάσταση των εισόδων και των εξόδων.
- Η έκδοση του Λογισμικού (Software).
- Η έκδοση του Υλικού (Hardware).
- Η έκδοση της εφαρμογής που έχει εγκατασταθεί.
- Η ημερομηνία και η ώρα της συσκευής NCR-25.
- Η ημερομηνία και η ώρα του τηλεφώνου.



Σημείωση: Αν ζητήσετε τις πληροφορίες της συσκευής πατώντας «Λήψη δεδομένων GSM» και φύγετε από την καρτέλα πληροφορίες πριν αυτές προλάβουν να έρθουν, τότε θα έρθει ειδοποίηση που θα σας ενημερώσει ότι οι πληροφορίες έχουν φτάσει. Για ανάγνωση, κάντε κλικ επάνω στην ειδοποίηση. Η ειδοποίηση αυτή θα έρχεται κάθε τρία λεπτά και για έως ότου γίνει ανάγνωση. Το εικονίδιο της ειδοποίησης είναι ίδιο με το εικονίδιο της εφαρμογής.

19. Γεγονότα

Στην κεντρική οθόνη της εφαρμογής:

- Κλικ στο πλήκτρο  «Μενού»
- Κλικ στο «Γεγονότα»

Εδώ εμφανίζονται όλα τα γεγονότα που σχετίζονται με τις αλλαγές κατάστασης των εισόδων. Αν για παράδειγμα μια είσοδος οριστεί «Σε αλλαγή» τότε η εφαρμογή λαμβάνει ειδοποιήσεις είτε όταν η είσοδος κλείσει είτε όταν ανοίξει. Αν οριστεί «ανοιχτή» τότε λαμβάνει γεγονότα όταν η είσοδος ανοίξει. Στην εικόνα παρακάτω φαίνεται η λίστα τριών γεγονότων. Το κάθε γεγονός αναφέρει σε ποια είσοδο απευθύνεται όπως και την ημερομηνία και την ώρα που πραγματοποιήθηκε. Γεγονός με έντομα (bold) γράμματα σημαίνει πως δεν έχει αναγνωσθεί ακόμη. Για να το αναγνώσουμε, κάνουμε κλικ πάνω του με αποτέλεσμα τα γράμματα από έντονα να γίνουν κανονικά.

*Εάν επιθυμείτε να διαγράψετε συγκεκριμένα γεγονότα κάντε **Κλικ** στο 

*Εάν θέλετε να διαγράψετε όλα τα γεγονότα κάντε **Κλικ** στο 

*Εάν θέλετε να αναγνώσετε όλα τα γεγονότα κάντε **Κλικ** στο 

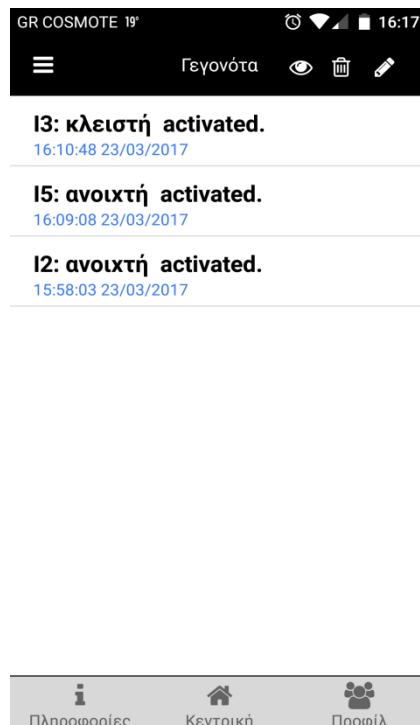

20. Κοινή Χρήση Προφίλ

Στην κεντρική οθόνη της εφαρμογής:

- Κλικ στο πλήκτρο ☰ «Μενού»
- Κλικ στο «Κοινή Χρήση Προφίλ»

Τώρα έχετε την δυνατότητα να διαμοιράσετε το προφίλ με bluetooth, mail, google drive κ.α.

Αν θέλετε να φορτώσετε ένα αποθηκευμένο προφίλ (αρχείο με κατάληξη .nrf), το μόνο που έχετε να κάνετε είναι να πατήσετε πάνω στο αρχείο nrf και να το ανοίξετε με την εφαρμογή «GSM NC-65».

Σημείωση: Προτείνεται να κρατάτε πάντα ένα αντίγραφο του προφίλ σας με έναν από τους δυνατούς τρόπους ούτως ώστε σε περίπτωση προβλήματος να μπορείτε πάντα να το ανακτήσετε.

21. Εργοστασιακές Ρυθμίσεις

Διακόπτουμε την τροφοδοσία από την συσκευή NCR-25 GSM Control Unit . Στην συνέχεια πατάμε παρατεταμένα το Reset button και επανατοποθετούμε την τροφοδοσία. Αυτομάτως ανάβει ένα κίτρινο led στην συσκευή. Περιμένουμε για 10 δευτερόλεπτα έχοντας πατημένο το Reset Button μέχρι το κίτρινο led να σβήσει. Με αυτό τον τρόπο η συσκευή επανέρχεται στις εργοστασιακές της ρυθμίσεις.

Στο παρακάτω σχέδιο φαίνεται ο χειρισμός του εργαλείου που παρέχεται μέσα στο κουτί. Τοποθετούμε το εργαλείο στο Reset button από την σχισμή που έχει στα πλάγια και το σηκώνουμε ελαφρά προς τα πάνω όπως δείχνουν τα βελόνια στην παρακάτω εικόνα.

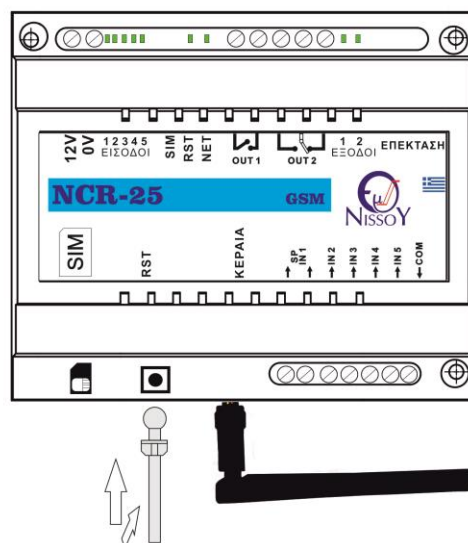

22. Αντιμετώπιση προβλημάτων

Πρόβλημα	Λύση
Η ένδειξη NET αναβοσβήνει με συχνότητα ενός δευτερολέπτου.	Τοποθετήστε το NCR-25 σε σημείο με ισχυρότερο σήμα. Ελέγξτε αν έχετε απενεργοποιήσει το PIN.
Η ένδειξη SIM δεν ανάβει.	Ελέγξτε ότι το καλώδιο τροφοδοσίας είναι συνδεδεμένο. Ελέγξτε ότι η κάρτα SIM τοποθετήθηκε σωστά στην σχισμή.
Ενώ αποστέλλεται μήνυμα αλλαγής κατάστασης εξόδου, δεν λαμβάνεται μήνυμα επιβεβαίωσης.	Ελέγξτε το υπόλοιπό του λογαριασμού σας στην κάρτα. Απενεργοποιήστε την επιλογή «περιορισμένες απαντήσεις» που βρίσκεται στις «Ρυθμίσεις».

23. Πληροφορίες κατασκευαστή

Στην κεντρική οθόνη της εφαρμογής:

- **Κλικ** στο πλήκτρο  «Μενού»
- **Κλικ** στο «Κ.ΝΙΣΣΟΥ ΚΑΙ ΣΙΑ Ο.Ε.»
- **Εμφανίζονται** στην οθόνη οι παρακάτω πληροφορίες:

